

ferretería

aquatubo

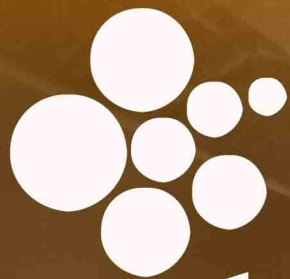



aquatubo

www.aquatubo.com

	Descripción		Categoría	Edición	
1 Pag. 4	Herramienta Electroportátil Catálogo completo disponible en la web		F120	jul-23	
2 Pag. 10	Accesorios Catálogo completo disponible en la web		F120	jul-23	
3 Pag. 12	Iluminación Catálogo completo disponible en la web		F120	jul-23	
5 Pag. 17	Compresores Catálogo completo disponible en la web		F230	jul-23	
6 Pag. 21	Generadores Catálogo completo disponible en la web		F240	jul-23	
7 Pag. 27	Hidrolimpiadoras Catálogo completo disponible en la web		F210	jul-23	
8 Pag. 29	Aspiradores Catálogo completo disponible en la web		F220	jul-23	
9 Web	ROTHENBERGER Catálogo completo disponible en la web		F155	jul-23	
10 Web	SUPER EGO Catálogo completo disponible en la web		F156	jul-23	
11 Pag. 31	Calzado Catálogo completo disponible en la web		F010	jul-23	
12 Pag. 31	Calzado Seguridad Catálogo completo disponible en la web		F011	jul-23	
13 Pag. 36	Tornillería de acero bicromatada		F001	jul-23	
14 Pag. 39	Abrazaderas de fijación		F003	jul-23	
15 Pag. 42	Pinzas de fijación para tubería		F003	jul-23	
16 Pag. 46	Adhesivos		F006	jul-23	



Milwaukee

HERRAMIENTA ELECTROPORTÁTIL



Click aquí para ver el
catálogo completo



Milwaukee

ACCESORIOS



Click aquí para ver el
catálogo completo



Milwaukee

ACCESORIOS



Click aquí para ver el
catálogo completo



COMPRESORES



Click aquí para ver el
catálogo completo



GENERADORES



Click aquí para ver el catálogo completo



Nilfisk

HIDROLIMPIADORAS



Click aquí para ver el
catálogo completo





Nilfisk

ASPIRADORAS

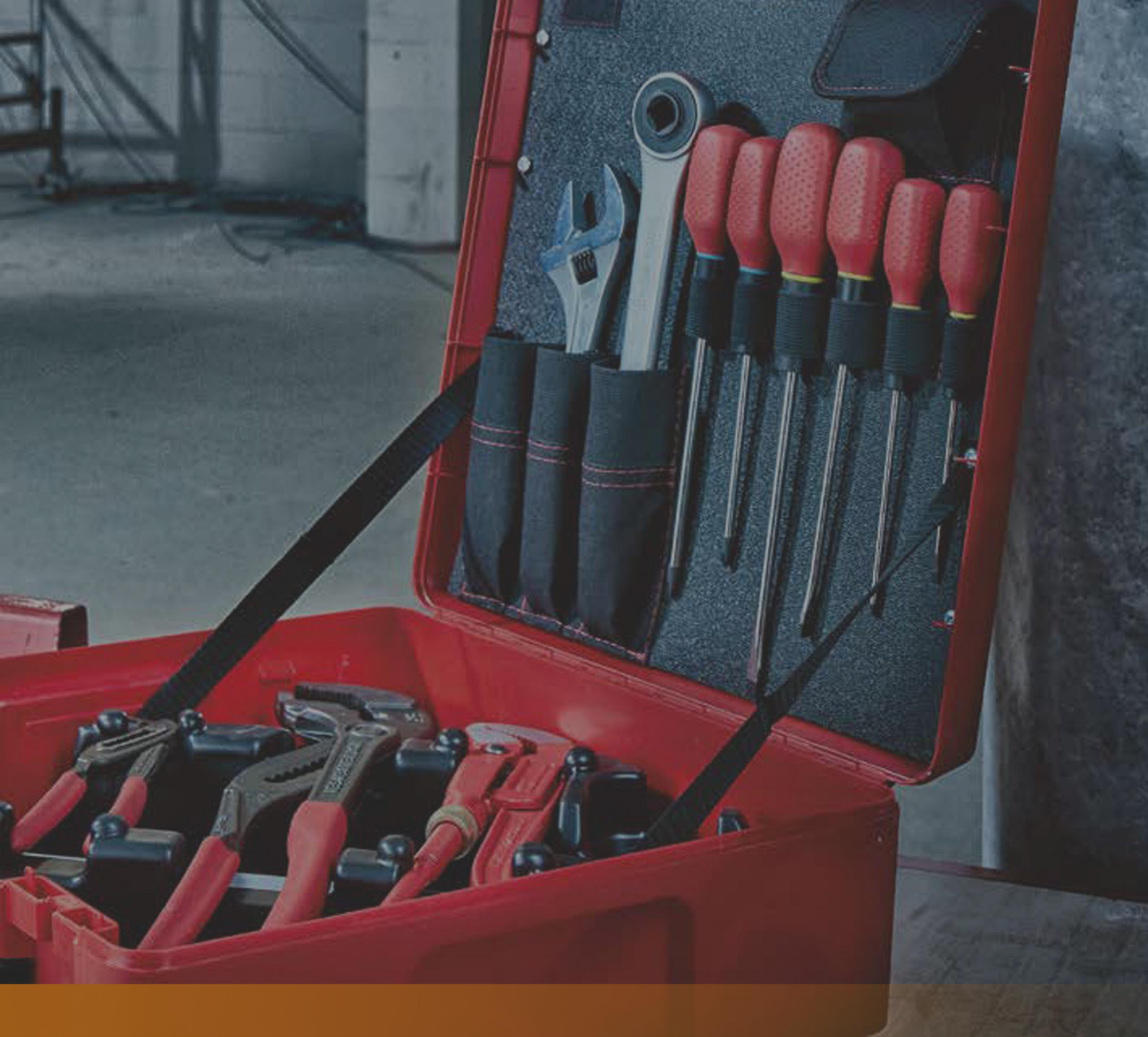

Click aquí para ver el
catálogo completo



 ROTHENBERGER

HERRAMIENTA MANUAL



Click aquí para ver el
catálogo completo



**SUPER
EGO**

HERRAMIENTA MANUAL



Click aquí para ver el
catálogo completo



SEGARRA
DESDE 1882

CALZADO



Click aquí para ver el
catálogo completo



Segarra

11

Código	Cat.	Descripción	Talla	PVP	
Serraje verano					
28935	F010	BOTA 5501 piso marrón - color natural	39	31,01 €	
28936	F010	BOTA 5501 piso marrón - color natural	40	31,01 €	
28937	F010	BOTA 5501 piso marrón - color natural	41	31,01 €	
28938	F010	BOTA 5501 piso marrón - color natural	42	31,01 €	
28939	F010	BOTA 5501 piso marrón - color natural	43	31,01 €	
28940	F010	BOTA 5501 piso marrón - color natural	44	31,01 €	
28941	F010	BOTA 5501 piso marrón - color natural	45	31,01 €	
Otras tallas consultar.					
5501					
29007	F010	BOTA 058 piso negro - color kaky	39	24,82 €	
29008	F010	BOTA 058 piso negro - color kaky	40	24,82 €	
29009	F010	BOTA 058 piso negro - color kaky	41	24,82 €	
29010	F010	BOTA 058 piso negro - color kaky	42	24,82 €	
29011	F010	BOTA 058 piso negro - color kaky	43	24,82 €	
29012	F010	BOTA 058 piso negro - color kaky	44	24,82 €	
29013	F010	BOTA 058 piso negro - color kaky	45	24,82 €	
Otras tallas consultar.					
29000	F010	BOTA 058 piso negro - color marrón	39	24,82 €	
29001	F010	BOTA 058 piso negro - color marrón	40	24,82 €	
29002	F010	BOTA 058 piso negro - color marrón	41	24,82 €	
29003	F010	BOTA 058 piso negro - color marrón	42	24,82 €	
29004	F010	BOTA 058 piso negro - color marrón	43	24,82 €	
29005	F010	BOTA 058 piso negro - color marrón	44	24,82 €	
29006	F010	BOTA 058 piso negro - color marrón	45	24,82 €	
Otras tallas consultar.					
058					
29014	F010	BOTA 060 color negro - color tostado	39	22,46 €	
29015	F010	BOTA 060 color negro - color tostado	40	22,46 €	
29016	F010	BOTA 060 color negro - color tostado	41	22,46 €	
29017	F010	BOTA 060 color negro - color tostado	42	22,46 €	
29018	F010	BOTA 060 color negro - color tostado	43	22,46 €	
29019	F010	BOTA 060 color negro - color tostado	44	22,46 €	
29020	F010	BOTA 060 color negro - color tostado	45	22,46 €	
Otras tallas consultar.					
060					
29021	F010	BOTA 061 piso marrón - color tostado	39	23,24 €	
29022	F010	BOTA 061 piso marrón - color tostado	40	23,24 €	
29023	F010	BOTA 061 piso marrón - color tostado	41	23,24 €	
29024	F010	BOTA 061 piso marrón - color tostado	42	23,24 €	
29025	F010	BOTA 061 piso marrón - color tostado	43	23,24 €	
29026	F010	BOTA 061 piso marrón - color tostado	44	23,24 €	
29027	F010	BOTA 061 piso marrón - color tostado	45	23,24 €	
Otras tallas consultar.					
061					
28942	F010	BOTA 063 piso marrón - color tostado	39	50,83 €	
28943	F010	BOTA 063 piso marrón - color tostado	40	50,83 €	
28944	F010	BOTA 063 piso marrón - color tostado	41	50,83 €	
28945	F010	BOTA 063 piso marrón - color tostado	42	50,83 €	
28946	F010	BOTA 063 piso marrón - color tostado	43	50,83 €	
28947	F010	BOTA 063 piso marrón - color tostado	44	50,83 €	
28948	F010	BOTA 063 piso marrón - color tostado	45	50,83 €	
Otras tallas consultar.					
063					



Segarra

11

Código	Cat.	Descripción	Talla	PVP
--------	------	-------------	-------	-----

Serraje invierno

29028	F010	BOTA 059 piso marrón - color tostado	39	23,24 €
29029	F010	BOTA 059 piso marrón - color tostado	40	23,24 €
29030	F010	BOTA 059 piso marrón - color tostado	41	23,24 €
29031	F010	BOTA 059 piso marrón - color tostado	42	23,24 €
29032	F010	BOTA 059 piso marrón - color tostado	43	23,24 €
29033	F010	BOTA 059 piso marrón - color tostado	44	23,24 €
29034	F010	BOTA 059 piso marrón - color tostado	45	23,24 €

Otras tallas consultar.



059

29035	F010	BOTA 062 piso negro - color tostado	39	22,46 €
29036	F010	BOTA 062 piso negro - color tostado	40	22,46 €
29037	F010	BOTA 062 piso negro - color tostado	41	22,46 €
29038	F010	BOTA 062 piso negro - color tostado	42	22,46 €
29039	F010	BOTA 062 piso negro - color tostado	43	22,46 €
29040	F010	BOTA 062 piso negro - color tostado	44	22,46 €
29041	F010	BOTA 062 piso negro - color tostado	45	22,46 €

Otras tallas consultar.



062

28902	F010	BOTA 101 piso caramelo - color natural	39	37,26 €
28903	F010	BOTA 101 piso caramelo - color natural	40	37,26 €
28904	F010	BOTA 101 piso caramelo - color natural	41	37,26 €
28905	F010	BOTA 101 piso caramelo - color natural	42	37,26 €
28906	F010	BOTA 101 piso caramelo - color natural	43	37,26 €
28907	F010	BOTA 101 piso caramelo - color natural	44	37,26 €
28908	F010	BOTA 101 piso caramelo - color natural	45	37,26 €

Otras tallas consultar.



101

29073	F010	BOTA 990 piso marrón - color tostado	39	33,59 €
29074	F010	BOTA 990 piso marrón - color tostado	40	33,59 €
29075	F010	BOTA 990 piso marrón - color tostado	41	33,59 €
29076	F010	BOTA 990 piso marrón - color tostado	42	33,59 €
29077	F010	BOTA 990 piso marrón - color tostado	43	33,59 €
29078	F010	BOTA 990 piso marrón - color tostado	44	33,59 €
29079	F010	BOTA 990 piso marrón - color tostado	45	33,59 €

Otras tallas consultar.



990

Trekking

28956	F010	BOTA 2000 piso negro - color kaky	39	46,27 €
28957	F010	BOTA 2000 piso negro - color kaky	40	46,27 €
28958	F010	BOTA 2000 piso negro - color kaky	41	46,27 €
28959	F010	BOTA 2000 piso negro - color kaky	42	46,27 €
28960	F010	BOTA 2000 piso negro - color kaky	43	46,27 €
28961	F010	BOTA 2000 piso negro - color kaky	44	46,27 €
28962	F010	BOTA 2000 piso negro - color kaky	45	46,27 €

Otras tallas consultar.



28949	F010	BOTA 2000 piso negro - color marrón	39	46,27 €
28950	F010	BOTA 2000 piso negro - color marrón	40	46,27 €
28951	F010	BOTA 2000 piso negro - color marrón	41	46,27 €
28952	F010	BOTA 2000 piso negro - color marrón	42	46,27 €
28953	F010	BOTA 2000 piso negro - color marrón	43	46,27 €
28954	F010	BOTA 2000 piso negro - color marrón	44	46,27 €
28955	F010	BOTA 2000 piso negro - color marrón	45	46,27 €

Otras tallas consultar.



2000



Segarra

11

Código	Cat.	Descripción	Talla	PVP	
Trekking					
28921	F010	ZAPATO 3007 piso negro - color kaky	39	55,46 €	
28922	F010	ZAPATO 3007 piso negro - color kaky	40	55,46 €	
28923	F010	ZAPATO 3007 piso negro - color kaky	41	55,46 €	
28924	F010	ZAPATO 3007 piso negro - color kaky	42	55,46 €	
28925	F010	ZAPATO 3007 piso negro - color kaky	43	55,46 €	
28926	F010	ZAPATO 3007 piso negro - color kaky	44	55,46 €	
28927	F010	ZAPATO 3007 piso negro - color kaky	45	55,46 €	
Otras tallas consultar.					
28928	F010	ZAPATO 3007 piso negro - color marrón	39	55,46 €	
28929	F010	ZAPATO 3007 piso negro - color marrón	40	55,46 €	
28930	F010	ZAPATO 3007 piso negro - color marrón	41	55,46 €	
28931	F010	ZAPATO 3007 piso negro - color marrón	42	55,46 €	
28932	F010	ZAPATO 3007 piso negro - color marrón	43	55,46 €	
28933	F010	ZAPATO 3007 piso negro - color marrón	44	55,46 €	
28934	F010	ZAPATO 3007 piso negro - color marrón	45	55,46 €	
Otras tallas consultar.					
28914	F010	ZAPATO 3007 piso caramelo - color tostado	39	55,46 €	
28915	F010	ZAPATO 3007 piso caramelo - color tostado	40	55,46 €	
28916	F010	ZAPATO 3007 piso caramelo - color tostado	41	55,46 €	
28917	F010	ZAPATO 3007 piso caramelo - color tostado	42	55,46 €	
28918	F010	ZAPATO 3007 piso caramelo - color tostado	43	55,46 €	
28919	F010	ZAPATO 3007 piso caramelo - color tostado	44	55,46 €	
28920	F010	ZAPATO 3007 piso caramelo - color tostado	45	55,46 €	
Otras tallas consultar.					
3007					
28993	F010	BOTA 4200 piso negro - color kaky	39	65,76 €	
28994	F010	BOTA 4200 piso negro - color kaky	40	65,76 €	
28995	F010	BOTA 4200 piso negro - color kaky	41	65,76 €	
28996	F010	BOTA 4200 piso negro - color kaky	42	65,76 €	
28997	F010	BOTA 4200 piso negro - color kaky	43	65,76 €	
28998	F010	BOTA 4200 piso negro - color kaky	44	65,76 €	
28999	F010	BOTA 4200 piso negro - color kaky	45	65,76 €	
Otras tallas consultar.					
28984	F010	BOTA 4200 piso negro - color marrón	39	65,76 €	
28985	F010	BOTA 4200 piso negro - color marrón	40	65,76 €	
28909	F010	BOTA 4200 piso negro - color marrón	41	65,76 €	
28910	F010	BOTA 4200 piso negro - color marrón	42	65,76 €	
28911	F010	BOTA 4200 piso negro - color marrón	43	65,76 €	
28912	F010	BOTA 4200 piso negro - color marrón	44	65,76 €	
28913	F010	BOTA 4200 piso negro - color marrón	45	65,76 €	
Otras tallas consultar.					
28986	F010	BOTA 4200 piso negro - color natural	39	65,76 €	
28987	F010	BOTA 4200 piso negro - color natural	40	65,76 €	
28988	F010	BOTA 4200 piso negro - color natural	41	65,76 €	
28989	F010	BOTA 4200 piso negro - color natural	42	65,76 €	
28990	F010	BOTA 4200 piso negro - color natural	43	65,76 €	
28991	F010	BOTA 4200 piso negro - color natural	44	65,76 €	
28992	F010	BOTA 4200 piso negro - color natural	45	65,76 €	
Otras tallas consultar.					
4200					



Segarra

11

Código	Cat.	Descripción	Talla	PVP	
28977	F010	BOTA 4201 piso negro - color cuero	39	98,96 €	
28978	F010	BOTA 4201 piso negro - color cuero	40	98,96 €	
28979	F010	BOTA 4201 piso negro - color cuero	41	98,96 €	
28980	F010	BOTA 4201 piso negro - color cuero	42	98,96 €	
28981	F010	BOTA 4201 piso negro - color cuero	43	98,96 €	
28982	F010	BOTA 4201 piso negro - color cuero	44	98,96 €	
28983	F010	BOTA 4201 piso negro - color cuero	45	98,96 €	

Otras tallas consultar.

4201

Serie económica Hurón

28970	F010	BOTA 031 color marrón - color tostado	39	21,36 €	
28971	F010	BOTA 031 color marrón - color tostado	40	21,36 €	
28972	F010	BOTA 031 color marrón - color tostado	41	21,36 €	
28973	F010	BOTA 031 color marrón - color tostado	42	21,36 €	
28974	F010	BOTA 031 color marrón - color tostado	43	21,36 €	
28975	F010	BOTA 031 color marrón - color tostado	44	21,36 €	
28976	F010	BOTA 031 color marrón - color tostado	45	21,36 €	

Otras tallas consultar.

031

29042	F010	ZAPATO 022 piso marrón - color tostado	39	20,81 €	
29043	F010	ZAPATO 022 piso marrón - color tostado	40	20,81 €	
29044	F010	ZAPATO 022 piso marrón - color tostado	41	20,81 €	
29045	F010	ZAPATO 022 piso marrón - color tostado	42	20,81 €	
29046	F010	ZAPATO 022 piso marrón - color tostado	43	20,81 €	
29047	F010	ZAPATO 022 piso marrón - color tostado	44	20,81 €	
29048	F010	ZAPATO 022 piso marrón - color tostado	45	20,81 €	

Otras tallas consultar.

022

28895	F010	BOTA 030 piso negro - color tostado	39	20,44 €	
28896	F010	BOTA 030 piso negro - color tostado	40	20,44 €	
28897	F010	BOTA 030 piso negro - color tostado	41	20,44 €	
28898	F010	BOTA 030 piso negro - color tostado	42	20,44 €	
28899	F010	BOTA 030 piso negro - color tostado	43	20,44 €	
28900	F010	BOTA 030 piso negro - color tostado	44	20,44 €	
28901	F010	BOTA 030 piso negro - color tostado	45	20,44 €	

Otras tallas consultar.

030



 Trueno®



CALZADO DE SEGURIDAD





Click aquí para ver el
catálogo completo

Calzado de seguridad



12



Código	Cat.	Marca	Ref	Descripción	Talla	PVP
				 		
						
40021	F012	TRN	801.3CT-19-3-37	BOTA SEG NEW TROTTA MF S3-CI-SRC T37	37	67,79 €
40022	F012	TRN	801.3CT-19-3-38	BOTA SEG NEW TROTTA MF S3-CI-SRC T38	38	67,79 €
40023	F012	TRN	801.3CT-19-3-39	BOTA SEG NEW TROTTA MF S3-CI-SRC T39	39	67,79 €
40024	F012	TRN	801.3CT-19-3-40	BOTA SEG NEW TROTTA MF S3-CI-SRC T40	40	67,79 €
40025	F012	TRN	801.3CT-19-3-41	BOTA SEG NEW TROTTA MF S3-CI-SRC T41	41	67,79 €
40026	F012	TRN	801.3CT-19-3-42	BOTA SEG NEW TROTTA MF S3-CI-SRC T42	42	67,79 €
40027	F012	TRN	801.3CT-19-3-43	BOTA SEG NEW TROTTA MF S3-CI-SRC T43	43	67,79 €
40028	F012	TRN	801.3CT-19-3-44	BOTA SEG NEW TROTTA MF S3-CI-SRC T44	44	67,79 €
40029	F012	TRN	801.3CT-19-3-45	BOTA SEG NEW TROTTA MF S3-CI-SRC T45	45	67,79 €
40030	F012	TRN	801.3CT-19-3-46	BOTA SEG NEW TROTTA MF S3-CI-SRC T46	46	67,79 €
40031	F012	TRN	801.3CT-19-3-47	BOTA SEG NEW TROTTA MF S3-CI-SRC T47	47	67,79 €

				 		
						
40032	F012	TRN	802.3CT-19-3-37	ZAPATO SEG NEW MUNDO MF S3-CI-SRC T37	37	65,64 €
40033	F012	TRN	802.3CT-19-3-38	ZAPATO SEG NEW MUNDO MF S3-CI-SRC T38	38	65,64 €
40034	F012	TRN	802.3CT-19-3-39	ZAPATO SEG NEW MUNDO MF S3-CI-SRC T39	39	65,64 €
40035	F012	TRN	802.3CT-19-3-40	ZAPATO SEG NEW MUNDO MF S3-CI-SRC T40	40	65,64 €
40036	F012	TRN	802.3CT-19-3-41	ZAPATO SEG NEW MUNDO MF S3-CI-SRC T41	41	65,64 €
40037	F012	TRN	802.3CT-19-3-42	ZAPATO SEG NEW MUNDO MF S3-CI-SRC T42	42	65,64 €
40038	F012	TRN	802.3CT-19-3-43	ZAPATO SEG NEW MUNDO MF S3-CI-SRC T43	43	65,64 €
40039	F012	TRN	802.3CT-19-3-44	ZAPATO SEG NEW MUNDO MF S3-CI-SRC T44	44	65,64 €
40040	F012	TRN	802.3CT-19-3-45	ZAPATO SEG NEW MUNDO MF S3-CI-SRC T45	45	65,64 €
40041	F012	TRN	802.3CT-19-3-46	ZAPATO SEG NEW MUNDO MF S3-CI-SRC T46	46	65,64 €
40042	F012	TRN	802.3CT-19-3-47	ZAPATO SEG NEW MUNDO MF S3-CI-SRC T47	47	65,64 €

Calzado de seguridad

12

Código	Cat.	Marca	Ref	Descripción	Talla	PVP
				 		
						
40043	F012	TRN	803.3CT-19-3-37	ZAPATO SEG NEW TURPINE MF S1P-CI-SRC T37	37	68,20 €
40044	F012	TRN	803.3CT-19-3-38	ZAPATO SEG NEW TURPINE MF S1P-CI-SRC T38	38	68,20 €
40045	F012	TRN	803.3CT-19-3-39	ZAPATO SEG NEW TURPINE MF S1P-CI-SRC T39	39	68,20 €
40046	F012	TRN	803.3CT-19-3-40	ZAPATO SEG NEW TURPINE MF S1P-CI-SRC T40	40	68,20 €
40047	F012	TRN	803.3CT-19-3-41	ZAPATO SEG NEW TURPINE MF S1P-CI-SRC T41	41	68,20 €
40048	F012	TRN	803.3CT-19-3-42	ZAPATO SEG NEW TURPINE MF S1P-CI-SRC T42	42	68,20 €
40049	F012	TRN	803.3CT-19-3-43	ZAPATO SEG NEW TURPINE MF S1P-CI-SRC T43	43	68,20 €
40050	F012	TRN	803.3CT-19-3-44	ZAPATO SEG NEW TURPINE MF S1P-CI-SRC T44	44	68,20 €
40051	F012	TRN	803.3CT-19-3-45	ZAPATO SEG NEW TURPINE MF S1P-CI-SRC T45	45	68,20 €
40052	F012	TRN	803.3CT-19-3-46	ZAPATO SEG NEW TURPINE MF S1P-CI-SRC T46	46	68,20 €
40053	F012	TRN	803.3CT-19-3-47	ZAPATO SEG NEW TURPINE MF S1P-CI-SRC T47	47	68,20 €

				 		
						
40054	F012	TRN	804.3CT-17-3-37	ZAPATO SEG NEW RUNNING MF S1P-CI-SRC T37	37	63,44 €
40055	F012	TRN	804.3CT-17-3-38	ZAPATO SEG NEW RUNNING MF S1P-CI-SRC T38	38	63,44 €
40056	F012	TRN	804.3CT-17-3-39	ZAPATO SEG NEW RUNNING MF S1P-CI-SRC T39	39	63,44 €
40057	F012	TRN	804.3CT-17-3-40	ZAPATO SEG NEW RUNNING MF S1P-CI-SRC T40	40	63,44 €
40058	F012	TRN	804.3CT-17-3-41	ZAPATO SEG NEW RUNNING MF S1P-CI-SRC T41	41	63,44 €
40059	F012	TRN	804.3CT-17-3-42	ZAPATO SEG NEW RUNNING MF S1P-CI-SRC T42	42	63,44 €
40060	F012	TRN	804.3CT-17-3-43	ZAPATO SEG NEW RUNNING MF S1P-CI-SRC T43	43	63,44 €
40061	F012	TRN	804.3CT-17-3-44	ZAPATO SEG NEW RUNNING MF S1P-CI-SRC T44	44	63,44 €
40062	F012	TRN	804.3CT-17-3-45	ZAPATO SEG NEW RUNNING MF S1P-CI-SRC T45	45	63,44 €
40063	F012	TRN	804.3CT-17-3-46	ZAPATO SEG NEW RUNNING MF S1P-CI-SRC T46	46	63,44 €
40064	F012	TRN	804.3CT-17-3-47	ZAPATO SEG NEW RUNNING MF S1P-CI-SRC T47	47	63,44 €

Calzado de seguridad

12

Código	Cat.	Marca	Ref	Descripción	Talla	PVP
--------	------	-------	-----	-------------	-------	-----





40065	F012	TRN	807.3CT-17-3-37	ZAPATO SEG NEW RHINO MF S1P-CI-SRC T37	37	86,97 €
40066	F012	TRN	807.3CT-17-3-38	ZAPATO SEG NEW RHINO MF S1P-CI-SRC T38	38	86,97 €
40067	F012	TRN	807.3CT-17-3-39	ZAPATO SEG NEW RHINO MF S1P-CI-SRC T39	39	86,97 €
40068	F012	TRN	807.3CT-17-3-40	ZAPATO SEG NEW RHINO MF S1P-CI-SRC T40	40	86,97 €
40069	F012	TRN	807.3CT-17-3-41	ZAPATO SEG NEW RHINO MF S1P-CI-SRC T41	41	86,97 €
40070	F012	TRN	807.3CT-17-3-42	ZAPATO SEG NEW RHINO MF S1P-CI-SRC T42	42	86,97 €
40071	F012	TRN	807.3CT-17-3-43	ZAPATO SEG NEW RHINO MF S1P-CI-SRC T43	43	86,97 €
40072	F012	TRN	807.3CT-17-3-44	ZAPATO SEG NEW RHINO MF S1P-CI-SRC T44	44	86,97 €
40073	F012	TRN	807.3CT-17-3-45	ZAPATO SEG NEW RHINO MF S1P-CI-SRC T45	45	86,97 €
40074	F012	TRN	807.3CT-17-3-46	ZAPATO SEG NEW RHINO MF S1P-CI-SRC T46	46	86,97 €
40075	F012	TRN	807.3CT-17-3-47	ZAPATO SEG NEW RHINO MF S1P-CI-SRC T47	47	86,97 €





40076	F012	TRN	808.3CT-19-3-37	BOTA SEG NEW KALDER MF S3-CI-SRC T37	37	74,69 €
40077	F012	TRN	808.3CT-19-3-38	BOTA SEG NEW KALDER MF S3-CI-SRC T38	38	74,69 €
40078	F012	TRN	808.3CT-19-3-39	BOTA SEG NEW KALDER MF S3-CI-SRC T39	39	74,69 €
40079	F012	TRN	808.3CT-19-3-40	BOTA SEG NEW KALDER MF S3-CI-SRC T40	40	74,69 €
40080	F012	TRN	808.3CT-19-3-41	BOTA SEG NEW KALDER MF S3-CI-SRC T41	41	74,69 €
40081	F012	TRN	808.3CT-19-3-42	BOTA SEG NEW KALDER MF S3-CI-SRC T42	42	74,69 €
40082	F012	TRN	808.3CT-19-3-43	BOTA SEG NEW KALDER MF S3-CI-SRC T43	43	74,69 €
40083	F012	TRN	808.3CT-19-3-44	BOTA SEG NEW KALDER MF S3-CI-SRC T44	44	74,69 €
40084	F012	TRN	808.3CT-19-3-45	BOTA SEG NEW KALDER MF S3-CI-SRC T45	45	74,69 €
40085	F012	TRN	808.3CT-19-3-46	BOTA SEG NEW KALDER MF S3-CI-SRC T46	46	74,69 €
40086	F012	TRN	808.3CT-19-3-47	BOTA SEG NEW KALDER MF S3-CI-SRC T47	47	74,69 €

Calzado de seguridad

12

Código	Cat.	Marca	Ref	Descripción	Talla	PVP
				 		
40087	F012	TRN	806.3CT-54-3-37	ZAPATO SEG NEW SPARK MF S3-CI-SRC T37	37	88,26 €
40088	F012	TRN	806.3CT-54-3-38	ZAPATO SEG NEW SPARK MF S3-CI-SRC T38	38	88,26 €
40089	F012	TRN	806.3CT-54-3-39	ZAPATO SEG NEW SPARK MF S3-CI-SRC T39	39	88,26 €
40090	F012	TRN	806.3CT-54-3-40	ZAPATO SEG NEW SPARK MF S3-CI-SRC T40	40	88,26 €
40091	F012	TRN	806.3CT-54-3-41	ZAPATO SEG NEW SPARK MF S3-CI-SRC T41	41	88,26 €
40092	F012	TRN	806.3CT-54-3-42	ZAPATO SEG NEW SPARK MF S3-CI-SRC T42	42	88,26 €
40093	F012	TRN	806.3CT-54-3-43	ZAPATO SEG NEW SPARK MF S3-CI-SRC T43	43	88,26 €
40094	F012	TRN	806.3CT-54-3-44	ZAPATO SEG NEW SPARK MF S3-CI-SRC T44	44	88,26 €
40095	F012	TRN	806.3CT-54-3-45	ZAPATO SEG NEW SPARK MF S3-CI-SRC T45	45	88,26 €
40096	F012	TRN	806.3CT-54-3-46	ZAPATO SEG NEW SPARK MF S3-CI-SRC T46	46	88,26 €
40097	F012	TRN	806.3CT-54-3-47	ZAPATO SEG NEW SPARK MF S3-CI-SRC T47	47	88,26 €





				 		
40098	F012	TRN	805.3CT-54-3-37	BOTA SEG NEW TORNER MF S3-CI-SRC T37	37	93,12 €
40099	F012	TRN	805.3CT-54-3-38	BOTA SEG NEW TORNER MF S3-CI-SRC T38	38	93,12 €
40100	F012	TRN	805.3CT-54-3-39	BOTA SEG NEW TORNER MF S3-CI-SRC T39	39	93,12 €
40101	F012	TRN	805.3CT-54-3-40	BOTA SEG NEW TORNER MF S3-CI-SRC T40	40	93,12 €
40102	F012	TRN	805.3CT-54-3-41	BOTA SEG NEW TORNER MF S3-CI-SRC T41	41	93,12 €
40103	F012	TRN	805.3CT-54-3-42	BOTA SEG NEW TORNER MF S3-CI-SRC T42	42	93,12 €
40104	F012	TRN	805.3CT-54-3-43	BOTA SEG NEW TORNER MF S3-CI-SRC T43	43	93,12 €
40105	F012	TRN	805.3CT-54-3-44	BOTA SEG NEW TORNER MF S3-CI-SRC T44	44	93,12 €
40106	F012	TRN	805.3CT-54-3-45	BOTA SEG NEW TORNER MF S3-CI-SRC T45	45	93,12 €
40107	F012	TRN	805.3CT-54-3-46	BOTA SEG NEW TORNER MF S3-CI-SRC T46	46	93,12 €
40108	F012	TRN	805.3CT-54-3-47	BOTA SEG NEW TORNER MF S3-CI-SRC T47	47	93,12 €



Calzado de seguridad

12

Código	Cat.	Marca	Ref	Descripción	Talla	PVP
				 		
						
40109	F012	TRN	812.3CT-19-1-37	BOTA SEG KAMPER SYMPATEX S3-CI-WR-SRC T37	37	204,66 €
40110	F012	TRN	812.3CT-19-1-38	BOTA SEG KAMPER SYMPATEX S3-CI-WR-SRC T38	38	204,66 €
40111	F012	TRN	812.3CT-19-1-39	BOTA SEG KAMPER SYMPATEX S3-CI-WR-SRC T39	39	204,66 €
40112	F012	TRN	812.3CT-19-1-40	BOTA SEG KAMPER SYMPATEX S3-CI-WR-SRC T40	40	204,66 €
40113	F012	TRN	812.3CT-19-1-41	BOTA SEG KAMPER SYMPATEX S3-CI-WR-SRC T41	41	204,66 €
40114	F012	TRN	812.3CT-19-1-42	BOTA SEG KAMPER SYMPATEX S3-CI-WR-SRC T42	42	204,66 €
40115	F012	TRN	812.3CT-19-1-43	BOTA SEG KAMPER SYMPATEX S3-CI-WR-SRC T43	43	204,66 €
40116	F012	TRN	812.3CT-19-1-44	BOTA SEG KAMPER SYMPATEX S3-CI-WR-SRC T44	44	204,66 €
40117	F012	TRN	812.3CT-19-1-45	BOTA SEG KAMPER SYMPATEX S3-CI-WR-SRC T45	45	204,66 €
40118	F012	TRN	812.3CT-19-1-46	BOTA SEG KAMPER SYMPATEX S3-CI-WR-SRC T46	46	204,66 €
40119	F012	TRN	812.3CT-19-1-47	BOTA SEG KAMPER SYMPATEX S3-CI-WR-SRC T47	47	204,66 €



TORNILLERÍA DE ACERO BICROMATADA

Tornillería de acero BICROMATADO

13

Código	Cat.	Descripción	M	L (mm)		PVP
18585	F001	TORNILLO DIN 933	16	70	200	1,500 €
24222	F001	TORNILLO DIN 933	16	80	150	1,838 €
22216	F001	TORNILLO DIN 933	16	100	150	2,188 €
18587	F001	TORNILLO DIN 933	20	80	25	3,038 €
19111	F001	TORNILLO DIN 933	20	100	25	3,425 €
26538	F001	TORNILLO DIN 933	20	140	20	6,763 €
18589	F001	TORNILLO DIN 933	24	100	20	5,925 €
26540	F001	TORNILLO DIN 933	24	130	20	7,450 €
26541	F001	TORNILLO DIN 933	27	140	20	13,088 €
26722	F001	TORNILLO DIN 933	27	180	1	Consultar
26542	F001	TORNILLO DIN 933	27	200	1	Consultar
23727	F001	TORNILLO DIN 933	30	150	1	Consultar
26543	F001	TORNILLO DIN 933	33	160	1	Consultar



8.8

Otros diámetros consultar.
Tornillería inoxidable, consultar.

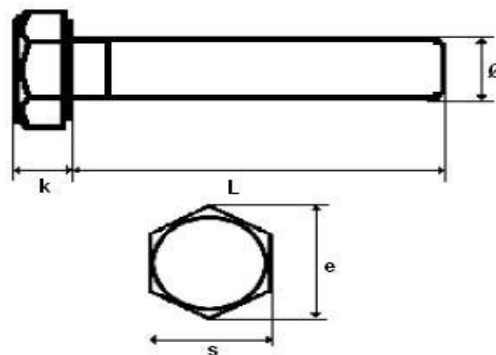

	M - 16	M - 20	M - 24	M - 27	M - 30
k	10	12,5	15	17	18,7
e	26,75	33,53	39,98	45,2	50,85
s	24	30	36	41	46

Medidas indicadas en mm

18555	F001	ARANDELA DIN 125	16	400	0,100 €
18557	F001	ARANDELA DIN 125	20	200	0,200 €
18558	F001	ARANDELA DIN 125	24	100	0,400 €
18559	F001	ARANDELA DIN 125	27	100	0,500 €
18560	F001	ARANDELA DIN 125	30	100	0,638 €
18561	F001	ARANDELA DIN 125	33	100	1,038 €

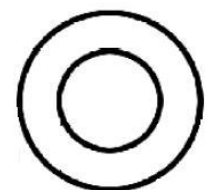

Otros diámetros consultar.

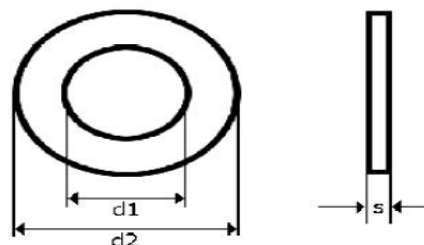

	M - 16	M - 20	M - 24	M - 27	M - 30
d1	17	21	25	28	31
d2	30	37	44	50	56
s	3	3	4	4	4

Medidas indicadas en mm

Tornillería de acero BICROMATADO

13

18544	F001	TUERCA DIN 934	16	300	0,263 €
18546	F001	TUERCA DIN 934	20	100	0,500 €
18547	F001	TUERCA DIN 934	24	100	0,888 €
18548	F001	TUERCA DIN 934	27	100	1,738 €
18549	F001	TUERCA DIN 934	30	100	2,300 €
18550	F001	TUERCA DIN 934	33	100	3,725 €

Otros diámetros consultar.

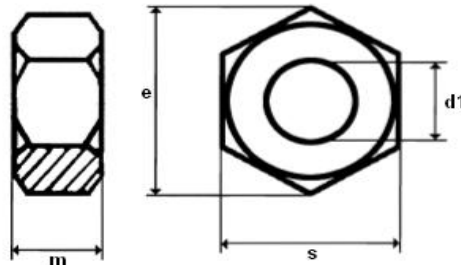
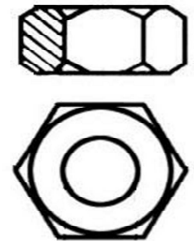

	M - 16	M - 20	M - 24	M - 27	M - 30
s	24	30	36	41	46
e	26,75	32,95	39,55	45,2	50,85
m	13	16	19	22	24

Medidas indicadas en mm

18568	F001	VARILLA DIN 975	16	1 m	15	12,888 €
18569	F001	VARILLA DIN 975	20	1 m	5	19,400 €
18570	F001	VARILLA DIN 975	24	1 m	5	28,900 €
18571	F001	VARILLA DIN 975	27	1 m	5	38,150 €
18573	F001	VARILLA DIN 975	30	1 m	5	39,513 €
18574	F001	VARILLA DIN 975	33	1 m	5	54,225 €

Otros diámetros consultar.

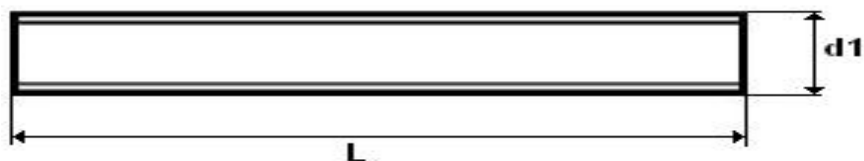

	M - 16	M - 20	M - 24	M - 27	M - 30
d1	17	21	25	28	31

Medidas indicadas en mm

Debido a los constantes cambios en los costes de la materia prima, estos precios pueden verse sometidos a variaciones sin previo aviso.



ABRAZADERAS DE FIJACIÓN



Abrazaderas de fijación

14

Código	Cat.	Descripción		PVP
ABRAZADERA ISOFÓNICA				
24314	F003	ABRAZADERA CINCADA Ø 18 M-8	100	0,853 €
24315	F003	ABRAZADERA CINCADA Ø 22 M-8	100	0,940 €
24316	F003	ABRAZADERA CINCADA Ø 28 M-8	100	0,983 €
24317	F003	ABRAZADERA CINCADA Ø 35 M-8	100	1,080 €
24318	F003	ABRAZADERA CINCADA Ø 42 M-8	100	1,188 €
24319	F003	ABRAZADERA CINCADA Ø 48 M-8	100	1,285 €
24320	F003	ABRAZADERA CINCADA Ø 54 M-8	100	1,372 €
24321	F003	ABRAZADERA CINCADA Ø 60 M-8	50	1,480 €
24322	F003	ABRAZADERA CINCADA Ø 75 M-8	50	1,674 €
24323	F003	ABRAZADERA CINCADA Ø 90 M-8	50	1,814 €
24324	F003	ABRAZADERA CINCADA Ø 100 M-8	50	2,063 €
24325	F003	ABRAZADERA CINCADA Ø 110 M-8	50	2,408 €
24326	F003	ABRAZADERA CINCADA Ø 115 M-8	50	2,516 €
24327	F003	ABRAZADERA CINCADA Ø 125 M-8	50	2,570 €
24328	F003	ABRAZADERA CINCADA Ø 140 M-8	50	2,786 €
24329	F003	ABRAZADERA CINCADA Ø 160 M-8	50	3,197 €
24330	F003	ABRAZADERA CINCADA Ø 200 M-8	25	4,093 €
24331	F003	ABRAZADERA CINCADA Ø 250 M-8	25	4,979 €
24332	F003	ABRAZADERA CINCADA Ø 315 M-8	25	6,599 €



[Otros diámetros consultar](#)

ABRAZADERA REFORZADA				
23795	F003	ABRAZADERA CINCADA Ø 18 M-8	100	0,702 €
23794	F003	ABRAZADERA CINCADA Ø 22 M-8	100	0,756 €
23792	F003	ABRAZADERA CINCADA Ø 35 M-8	100	0,853 €
23780	F003	ABRAZADERA CINCADA Ø 42 M-8	100	0,896 €
23781	F003	ABRAZADERA CINCADA Ø 48 M-8	100	0,961 €
23782	F003	ABRAZADERA CINCADA Ø 60 M-8	100	1,058 €
23783	F003	ABRAZADERA CINCADA Ø 75 M-8	100	1,199 €
23784	F003	ABRAZADERA CINCADA Ø 90 M-8	100	1,307 €
23785	F003	ABRAZADERA CINCADA Ø 110 M-8	100	1,501 €
23786	F003	ABRAZADERA CINCADA Ø 125 M-8	50	1,836 €
23787	F003	ABRAZADERA CINCADA Ø 140 M-8	50	1,987 €
23788	F003	ABRAZADERA CINCADA Ø 160 M-8	50	2,203 €
23789	F003	ABRAZADERA CINCADA Ø 200 M-8	50	2,786 €
23790	F003	ABRAZADERA CINCADA Ø 250 M-8	25	3,445 €
23791	F003	ABRAZADERA CINCADA Ø 315 M-8	25	4,612 €



[Otros diámetros consultar](#)

ABRAZADERA BUTANO				
26230	F003	ABRAZADERA CINCADA BUTANO Ø 15-17	200	0,778 €



TIRAFONDOS				
24026	F003	TIRAFONDO PARA ABRAZADERA CINCADO M-6 X 30mm	100	0,054 €
21481	F003	TIRAFONDO PARA ABRAZADERA CINCADO M-8 X 40mm	100	0,076 €



TACOS				
29582	F003	TACO NYLON CON COLLARÍN M-6	100	0,022 €
29583	F003	TACO NYLON CON COLLARÍN M-8	100	0,054 €





Abrazaderas de fijación

14

Código	Cat.	Descripción		PVP
--------	------	-------------	---	-----

ABRAZADERA BRICOMATADA

26190	F003	ABRAZADERA BRICOMATADA Ø 8 M-6	100	0,151 €
26191	F003	ABRAZADERA BRICOMATADA Ø 10 M-6	100	0,162 €
26193	F003	ABRAZADERA BRICOMATADA Ø 12 M-6	100	0,162 €
26194	F003	ABRAZADERA BRICOMATADA Ø 14 M-6	100	0,162 €
26195	F003	ABRAZADERA BRICOMATADA Ø 15 M-6	100	0,162 €
26196	F003	ABRAZADERA BRICOMATADA Ø 16 M-6	100	0,173 €
26197	F003	ABRAZADERA BRICOMATADA Ø 18 M-6	100	0,173 €
26198	F003	ABRAZADERA BRICOMATADA Ø 20 M-6	100	0,173 €
26199	F003	ABRAZADERA BRICOMATADA Ø 22 M-6	100	0,184 €
26201	F003	ABRAZADERA BRICOMATADA Ø 25 M-6	100	0,184 €
26202	F003	ABRAZADERA BRICOMATADA Ø 26 M-6	100	0,194 €
26203	F003	ABRAZADERA BRICOMATADA Ø 28 M-6	100	0,194 €
26204	F003	ABRAZADERA BRICOMATADA Ø 32 M-6	50	0,227 €
26205	F003	ABRAZADERA BRICOMATADA Ø 35 M-6	50	0,248 €
26207	F003	ABRAZADERA BRICOMATADA Ø 40 M-6	50	0,270 €
26208	F003	ABRAZADERA BRICOMATADA Ø 42 M-6	50	0,270 €
26210	F003	ABRAZADERA BRICOMATADA Ø 50 M-6	50	0,313 €
26211	F003	ABRAZADERA BRICOMATADA Ø 54 M-6	50	0,346 €
26212	F003	ABRAZADERA BRICOMATADA Ø 60 M-6	50	0,367 €
26213	F003	ABRAZADERA BRICOMATADA Ø 63 M-6	50	0,378 €



ABRAZADERA BRICOMATADA ISOFÓNICA

26214	F003	ABRAZADERA BRICOMATADA Ø 12 M-6	100	0,248 €
26215	F003	ABRAZADERA BRICOMATADA Ø 15 M-6	100	0,259 €
26216	F003	ABRAZADERA BRICOMATADA Ø 16 M-6	100	0,270 €
26217	F003	ABRAZADERA BRICOMATADA Ø 18 M-6	100	0,281 €
26218	F003	ABRAZADERA BRICOMATADA Ø 20 M-6	100	0,313 €
26219	F003	ABRAZADERA BRICOMATADA Ø 22 M-6	100	0,313 €
26220	F003	ABRAZADERA BRICOMATADA Ø 26 M-6	50	0,356 €
26221	F003	ABRAZADERA BRICOMATADA Ø 28 M-6	50	0,367 €
26222	F003	ABRAZADERA BRICOMATADA Ø 32 M-6	50	0,410 €
26223	F003	ABRAZADERA BRICOMATADA Ø 35 M-6	50	0,443 €
26225	F003	ABRAZADERA BRICOMATADA Ø 42 M-6	50	0,508 €
26226	F003	ABRAZADERA BRICOMATADA Ø 48 M-6	50	0,551 €
26228	F003	ABRAZADERA BRICOMATADA Ø 54 M-6	50	0,626 €
26229	F003	ABRAZADERA BRICOMATADA Ø 60 M-6	50	0,670 €



VARILLAS ROSCADAS

28385	F003	VARILLA ROSCADA CINCADE M-4	100	0,605 €
28386	F003	VARILLA ROSCADA CINCADE M-5	100	0,605 €
28387	F003	VARILLA ROSCADA CINCADE M-6	100	1,037 €
28388	F003	VARILLA ROSCADA CINCADE M-8	50	1,598 €
28389	F003	VARILLA ROSCADA CINCADE M-10	25	2,938 €
28390	F003	VARILLA ROSCADA CINCADE M-12	20	3,910 €



1 metro de longitud

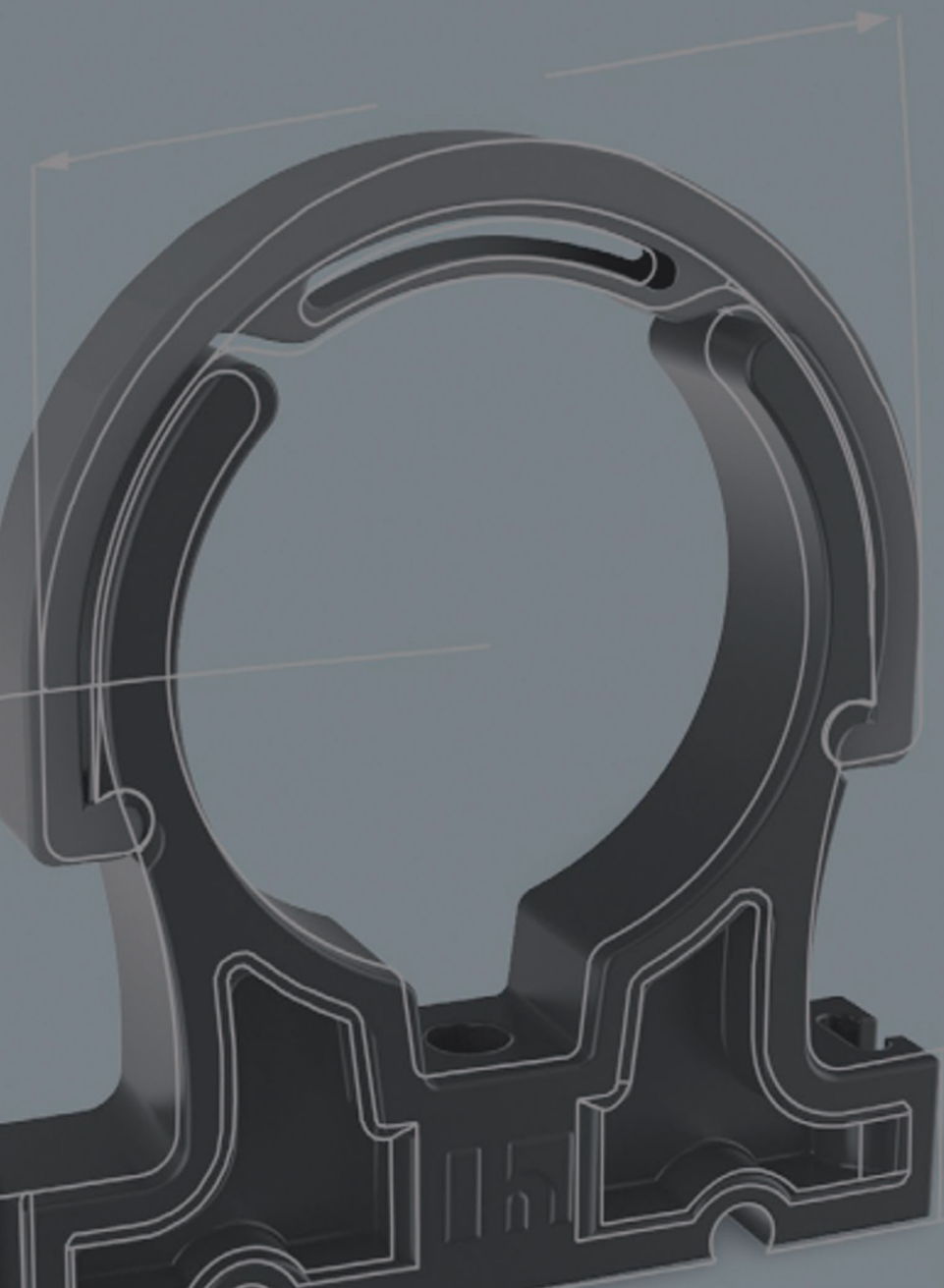

PINZAS

Pinzas de fijación para tubería

Código	Cat.	Marca	Ref	Descripción		PVP
10295	F003	HID	1091401	ABRAZADERA FIJACIÓN Ø20	350	0,33 €
10298	F003	HID	1091402	ABRAZADERA FIJACIÓN Ø25	300	0,37 €
10308	F003	HID	1091403	ABRAZADERA FIJACIÓN Ø32	160	0,42 €
10310	F003	HID	1091404	ABRAZADERA FIJACIÓN Ø40	100	0,47 €
32310	F003	HID	1091405	ABRAZADERA FIJACIÓN Ø50	100	0,84 €
32311	F003	HID	1091406	ABRAZADERA FIJACIÓN Ø63	80	0,92 €
32312	F003	HID	1091407	ABRAZADERA FIJACIÓN Ø75	50	1,58 €
32313	F003	HID	1091408	ABRAZADERA FIJACIÓN Ø90	40	1,85 €
32314	F003	HID	1091409	ABRAZADERA FIJACIÓN Ø110	30	2,64 €
32315	F003	HID	1091410	ABRAZADERA FIJACIÓN Ø125	20	3,43 €
32316	F003	HID	1091411	ABRAZADERA FIJACIÓN Ø140 (*)	10	4,11 €
32317	F003	HID	1091412	ABRAZADERA FIJACIÓN Ø160 (*)	10	4,80 €
32318	F003	HID	1091413	ABRAZADERA FIJACIÓN Ø200 (*)	8	6,14 €



(*) Pinzas con tres orificios para alojamiento de tornillos de fijación.

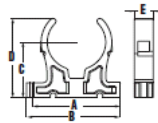

CÓDIGO	Ø TUBO	PESO GRS.	A	B	C	D	E
91401	20	6	40	45	28	27	12
91402	25	8	45	50	33	31	13
91403	32	12	53	58	40	40	14
91404	40	15	62	67	45	48	15
91405	50	25	75	80	50	60	16
91406	63	33	90	95	60	76	16
91407	75	52	105	110	70	88	20
91408	90	92	130	135	90	104	24
91409	110	108	150	155	90	126	24
91410	125	140	165	170	35	145	26
91411	140*	210	210	215	105	164	28
91412	160*	225	235	240	115	184	28
91413	200*	370	275	280	142	230	31

*Pinzas con tres orificios para alojamiento de tornillos de fijación.

29221	F003	HID	1091425	ABRAZADERA FIJACIÓN Ø50 <i>con cierre</i>	60	0,99 €
29222	F003	HID	1091426	ABRAZADERA FIJACIÓN Ø63 <i>con cierre</i>	40	1,07 €
29223	F003	HID	1091427	ABRAZADERA FIJACIÓN Ø75 <i>con cierre</i>	30	1,84 €
29224	F003	HID	1091428	ABRAZADERA FIJACIÓN Ø90 <i>con cierre</i>	20	2,09 €
29225	F003	HID	1091429	ABRAZADERA FIJACIÓN Ø110 <i>con cierre</i>	15	3,79 €
32307	F003	HID	1091430	ABRAZADERA FIJACIÓN Ø125 <i>con cierre</i>	15	4,74 €
32309	F003	HID	1091431	ABRAZADERA FIJACIÓN Ø140 <i>con cierre</i> (*)	10	5,81 €
29228	F003	HID	1091432	ABRAZADERA FIJACIÓN Ø160 <i>con cierre</i> (*)	10	6,66 €
29229	F003	HID	1091433	ABRAZADERA FIJACIÓN Ø200 <i>con cierre</i> (*)	8	8,36 €



(*) Pinzas con tres orificios para alojamiento de tornillos de fijación.

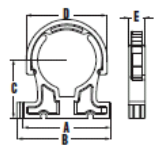

CÓDIGO	Ø TUBO	PESO GRS.	A	B	C	D	E
91425	50	30	75	80	50	68	16
91426	63	40	90	95	60	85	16
91427	75	63	105	110	70	98	20
91428	90	106	130	135	90	116	24
91429	110	125	150	155	90	142	24
91430	125	166	165	170	35	153	26
91431	140*	250	210	215	105	175	28
91432	160*	275	235	240	115	195	28
91433	200*	425	275	280	142	238	31

*Pinzas con tres orificios para alojamiento de tornillos de fijación.

Pinzas de fijación para tubería

15

Código	Cat.	Marca	Ref	Descripción		PVP
32319	F003	HID	1091445	CLIP CIERRE ABRAZADERA FIJACIÓN Ø50	60	0,23 €
32320	F003	HID	1091446	CLIP CIERRE ABRAZADERA FIJACIÓN Ø63	40	0,30 €
32321	F003	HID	1091447	CLIP CIERRE ABRAZADERA FIJACIÓN Ø75	30	0,43 €
32322	F003	HID	1091448	CLIP CIERRE ABRAZADERA FIJACIÓN Ø90	20	0,47 €
32323	F003	HID	1091449	CLIP CIERRE ABRAZADERA FIJACIÓN Ø110	15	1,51 €
32324	F003	HID	1091450	CLIP CIERRE ABRAZADERA FIJACIÓN Ø125	15	1,81 €
32325	F003	HID	1091451	CLIP CIERRE ABRAZADERA FIJACIÓN Ø140	10	2,30 €
32326	F003	HID	1091452	CLIP CIERRE ABRAZADERA FIJACIÓN Ø160	10	2,52 €
32327	F003	HID	1091453	CLIP CIERRE ABRAZADERA FIJACIÓN Ø200	8	3,03 €



CÓDIGO	Ø TUBO	PESO GRS.	A	B	C
91445	50	5	68	50	9
91446	63	7	85	61	9
91447	75	11	98	79	11
91448	90	14	116	92	15
91449	110	17	142	106	15
91450	125	26	153	115	16
91451	140	40	175	126	17
91452	160	50	195	142	17
91453	200	55	238	168	20

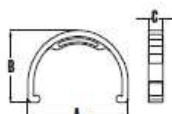

Opción clip de cierre en color azul, rojo y verde.

32328	F003	HID	1091462	SOPORTE ELEVADOR Ø20-25	100	0,66 €
32329	F003	HID	1091463	SOPORTE ELEVADOR Ø32-40	100	1,03 €
32330	F003	HID	1091464	SOPORTE ELEVADOR Ø50-63	50	1,69 €
32331	F003	HID	1091465	SOPORTE ELEVADOR Ø75-90	30	2,58 €
32332	F003	HID	1091466	SOPORTE ELEVADOR Ø110-125	10	3,56 €
32333	F003	HID	1091467	SOPORTE ELEVADOR Ø140-160	10	4,95 €
32334	F003	HID	1091468	SOPORTE ELEVADOR Ø200	8	6,25 €

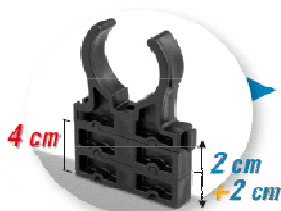

Nota: el tornillo de sujeción debe de coger siempre tanto la pinza como el/los elevadores.

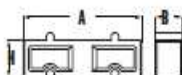

CÓDIGO	Ø TUBO	PESO GRS.	A	B	H
91462	20-25	8	40	12	20
91463	32-40	12	53	14	20
91464	50-63	15	75	16	20
91465	75-90	25	105	20	20
91466	110-125	42	150	24	20
91467	140-160	75	210	28	20
91468	200	135	275	31	20

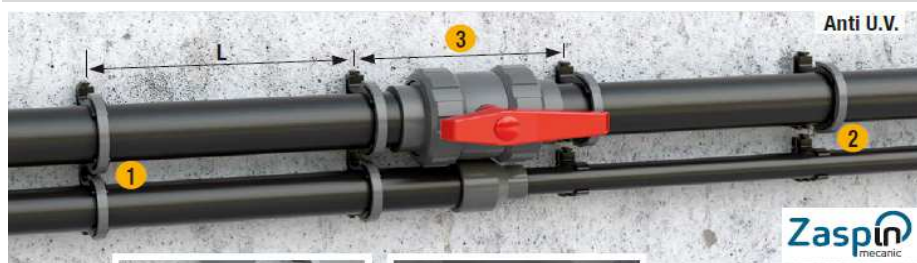

Anti U.V.

La tecnología de unión mecánica de las pinzas ZASPIN MECANIC permite una rápida y sencilla instalación de unión entre ellas. Su clip de cierre, permite soportar grandes pesos y vibraciones.

Como opción, la pinza ZASPIN MECANIC dispone de un soporte elevador para casos en los que existan variaciones de altura.



1 Unión mecánica entre dos pinzas ZASPIN MECANIC, siendo una unión sólida, con una perfecta alineación.



2 Uso del soporte elevador para suplementar en caso de necesidad, la altura de la ZASPIN MECANIC.

3 La presencia de válvulas hace necesaria la inclusión de apoyos adicionales, habiendo entre ellos una distancia menor a la "L" indicada en las recomendaciones de instalación.

TUBO	DISTANCIA ENTRE APOYOS L (cm)			
	TUBOS HORIZONTALES		TUBOS VERT.	
	PVC-U PN16	PE (SDR 11)	PVC-U PN16	
20	≤ 20°C	40°C	20°C	40°C
25	85	50	30	26
32	90	55	40	34
40	100	65	50	42
50	110	80	60	51
63	125	95	70	60
75	140	110	90	77
90	150	120	100	85
110	165	135	120	102
125	185	155	150	128
140	200	170	160	136
160	215	185	180	153
200	225	200	200	170
250	250	225	220	187

Nota: Con medidas de Ø75 en adelante, se recomienda que vaya siempre con anclaje.

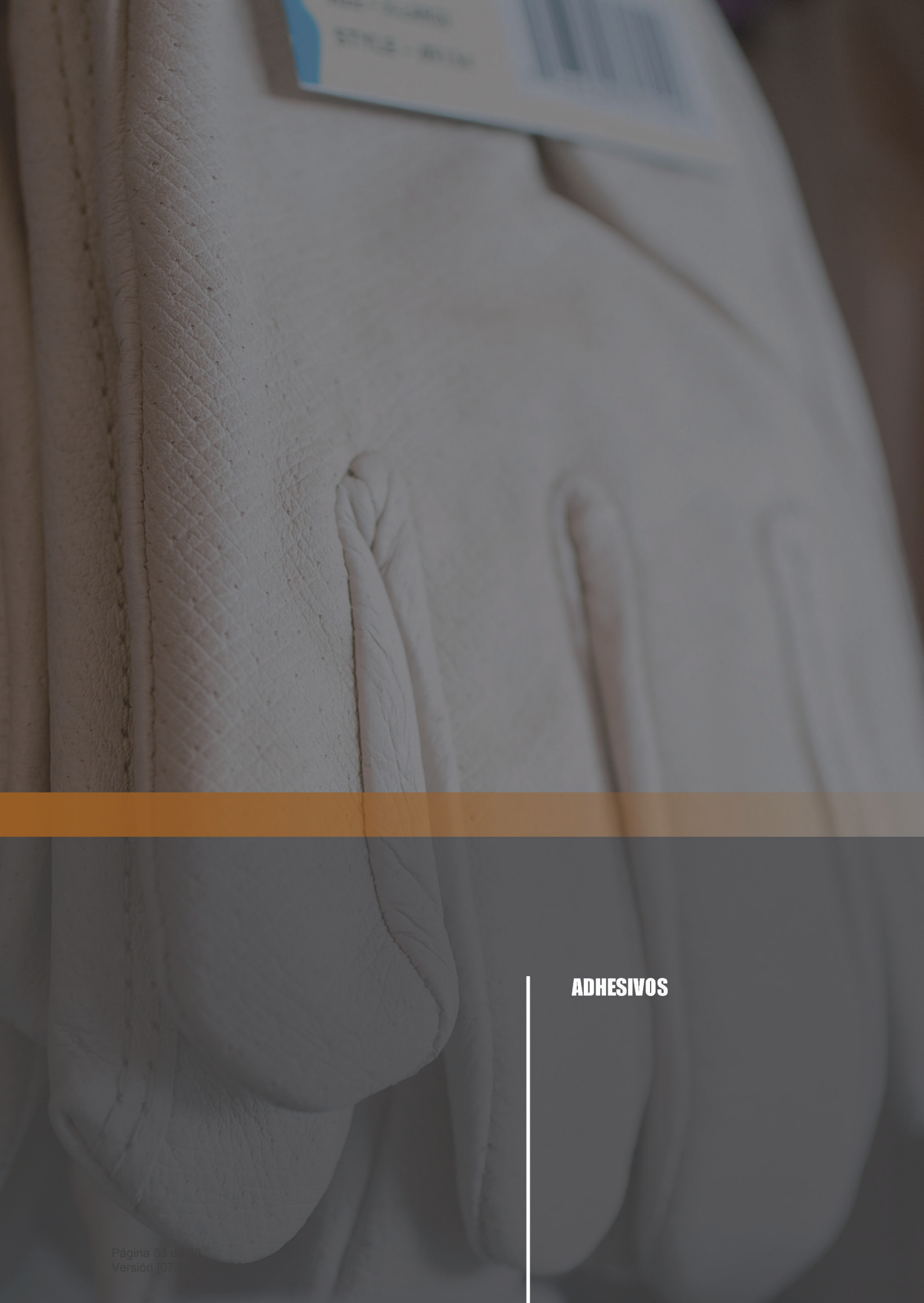

ADHESIVOS

Adhesivos / Varios

16

Código	Cat.	Descripción		PVP
16420	F006	TEFLÓN 12 mm X 0,075 mm X 12 m	1000/10	0,62 €
22561	F006	TEFLÓN 12 mm X 0,1 mm X 12 m	1000/10	0,61 €
21779	F006	TEFLÓN 15 mm X 0,1 mm X 25 m	250/10	1,62 €
19799	F006	TEFLÓN 19 mm X 0,1 mm X 50 m	250/10	4,97 €



Ancho x Espesor x Largo

HENKEL

16410	F006	ADHESIVO PVC TANGIT TUBO 125 gr	72	10,67 €
16412	F006	ADHESIVO PVC TANGIT LATA 500 gr	12	32,80 €
16413	F006	ADHESIVO PVC TANGIT LATA 1000 gr	12	56,55 €
16411	F006	ADHESIVO PVC TANGIT LATA 250 gr <i>con pincel</i>	12	20,83 €
23841	F006	ADHESIVO PVC TANGIT LATA 500 gr <i>con pincel</i>	12	33,94 €
29487	F006	ADHESIVO PVC TANGIT LATA 1000 gr <i>con pincel</i>	12	57,49 €
29486	F006	ADHESIVO PVC TANGIT FLEXIBLE LATA 500 gr <i>con pincel</i>	6	42,34 €



Adhesivos especiales para uniones de PVC y selladores de rosca.
 Uniones de tubería-tubería y tubería-manguito de PVC de presión.
 Carpintería de PVC, canalizaciones de cables, conducciones industriales,
 canalización de desagües y canalizaciones de agua potable.
 La utilización de la conducción no debe realizarse hasta transcurridas 24 horas después del encolado.

16407	F006	LIMPIADOR PVC TANGIT LATA 0,5 lt	24	19,69 €
16408	F006	LIMPIADOR PVC TANGIT LATA 1 lt	12	33,94 €



Agente de limpieza para tuberías y piezas de PVC-U, PVC-C y ABS.
 Se recomienda su uso antes de realizar uniones de PVC-U con el adhesivo Tangit.

16422	F006	SELLADOR ROSCA METAL METALOCK BOTE 50 ml	12	49,21 €
-------	------	--	----	---------

Indicado para unión de roscas metálicas de hasta 3 pulgadas de diámetro.
 Adecuado para conducciones de Gas, agua caliente o fría.
 Recomendado para aire comprimido, fuel y fluidos de refrigeración.
 El endurecimiento se inicia a los 15 minutos y alcanza su máximo a las 24 horas.
 Soportes: acero, latón, bronce, níquel, hierro colado, aluminio y acero inoxidable.
 Rendimiento aproximado unas 150 roscas de 1/2 pulgadas.



16404	F006	HILO SELLADOR UNIVERSAL UNI-LOCK 160 M	20	28,62 €
22563	F006	HILO SELLADOR UNIVERSAL UNI-LOCK 80 M <i>Blister</i>	20	17,91 €



Indicado para situaciones en las que la instalación deba ser puesta en funcionamiento inmediatamente.
 Aplicable en instalaciones de agua caliente o fría (potable o no potable), Gas, aire comprimido y fluidos de refrigeración.
 Sella instantáneamente para cualquier tipo de presión y temperatura y en cualquier tipo de rosca.
 Soportes: roscas en tubos rígidos o flexibles y tuberías de hasta 6 pulgadas de diámetro, plásticos (PE, PP, PVC, ABS) y metales como acero, acero inoxidable, latón, bronce y cobre, acabados cromados, niquelados o galvanizados.
 Rendimiento medio por embalaje 160 m / 80 m unas 400 / 200 uniones de 1/2 pulgadas.

Adhesivos / Varios

16

COLLAK

29319	F006	ADHESIVO PVC-25T PRESIÓN LATA 500 gr <i>con pincel</i>	24	17,42 €
27754	F006	ADHESIVO PVC-25T PRESIÓN LATA 1000 gr <i>con pincel</i>	24	30,82 €
16414	F006	ADHESIVO PVC-75 SANEAMIENTO TUBO 125 gr	25	2,59 €
16416	F006	ADHESIVO PVC-75 SANEAMIENTO LATA 1000 gr	24	14,98 €
16415	F006	ADHESIVO PVC-75 SANEAMIENTO LATA 500 gr <i>con pincel</i>	24	9,79 €
29321	F006	ADHESIVO COQUILLA LATA 500 gr <i>con pincel</i>	12	12,63 €



23839	F006	LIMPIADOR DISOLVENTE PVC LATA 500 ml	24	8,28 €
23840	F006	LIMPIADOR DISOLVENTE PVC LATA 1 lt	12	13,56 €
24802	F006	LIMPIADOR DISOLVENTE POLIETILENO LATA 1 lt	12	14,20 €

Isopropanol



16417	F006	SILICONA MULTIUSOS TRASLÚCIDA 280 ml	25	4,17 €
16418	F006	SILICONA MULTIUSOS BLANCA 280 ml	25	5,84 €
23923	F006	SELLADOR TOT-MS 20 BLANCO 300 ml	25	12,14 €

Para construcción



24017	F006	PISTOLA PARA SILICONA 280,300 y 310 ml	1	11,12 €
-------	------	--	---	---------

Con cremallera



23924	F006	ESPUMA POLIURETANO FOAM CANÚLA 750 ml	12	12,26 €
-------	------	---------------------------------------	----	---------



10796	F006	DECAPANTE GEL 100 gr <i>con pincel</i>	24	5,89 €
25190	F006	DECAPANTE LÍQUIDO 100 gr <i>con pincel</i>	32	5,89 €
10797	F006	DECAPANTE PASTA BOTE 125 gr <i>con pincel</i>	32	8,73 €

Decapante para cobre.



Adhesivos / Varios

16

GRIFFON

30064	F006	ADHESIVO PVC GEL GRIFFON 125 ml	30	3,30 €
30065	F006	ADHESIVO PVC GEL GRIFFON 250 ml <i>con pincel</i>	24	10,24 €
30066	F006	ADHESIVO PVC GEL GRIFFON 500 ml <i>con pincel</i>	12	12,32 €
30067	F006	ADHESIVO PVC GEL GRIFFON 1 lt <i>con pincel</i>	8	21,77 €

Adhesivo rápido tixotrópico de PVC rígido.
AENOR.



30069	F006	SELLADOR POLY MAX GRIFFON 300 gr <i>transparente</i>	12	14,95 €
30068	F006	SELLADOR POLY MAX GRIFFON 425 gr <i>blanco</i>	12	14,23 €

Adhesivo de montaje sin disolventes y sellador con una elasticidad muy alta y una rápida resistencia.



30070	F006	SELLADOR PISCINA AQUAMAX GRIFFON 425 gr <i>blanco</i>	12	20,47 €
-------	------	--	----	---------

Resistente al agua, adhesivo de montaje libre de disolventes y sellador.

25804	F006	MASILLA REPARA-TODO EPOXY GRIFFON 114 gr <i>barra</i>	12	12,44 €
-------	------	--	----	---------



25805	F006	DECAPANTE PASTA S39 GRIFFON 125 gr <i>bote con pincel</i>	12	15,96 €
-------	------	--	----	---------

Decapante para soldar. Soldadura blanda.
Pasta universal.



LUBRICANTE PARA TUBERÍA

26747	F006	LUBRICANTE PARA JUNTA ELÁSTICA 200 ml	24	6,64 €
16405	F006	LUBRICANTE PARA JUNTA ELÁSTICA 1 kg	12	9,46 €
16406	F006	LUBRICANTE PARA JUNTA ELÁSTICA 5 kg	1	36,37 €

Especial para juntas elásticas en tuberías de PVC, hormigón, fibrocemento y acero.



OTROS PRODUCTOS

29717	F006	CÁÑAMO MADEJA 200 gr	12	5,23 €
27069	F006	CÁÑAMO BOTE 80 gr <i>con dispensador</i>	16	6,00 €



29320	F006	DESATASCADOR PROFESIONAL DESA-TOT 1 lt	12	16,40 €
-------	------	--	----	---------



Condiciones generales de venta

1 AMBITO DE APLICACIÓN

Las condiciones generales de venta que a continuación se exponen son las únicas que regulan nuestros suministros, siempre que no exista acuerdo especial por escrito que las modifique. Estas se consideran aceptadas por el comprador desde el momento en que efectúe un pedido.

2 PEDIDOS

Con el fin de evitar errores y para una mayor eficacia en la tramitación de los pedidos, éstos se deberán remitir por escrito de acuerdo con las referencias y descripciones de nuestra tarifa de precios, reservándose el derecho de no aceptar los mismos de no cumplir esta condición. Aquatubo, S.L. no se responsabilizará de los posibles errores generados en aquellos pedidos o modificaciones no formuladas por escrito, siendo a cargo del comprador los gastos generados por el mismo.

Aquatubo, S.L. no se responsabiliza de los posibles errores incluidos en documentos de venta previamente aceptados por el comprador, corriendo por cuenta de este último cualquier gasto que de él se derive.

Los importes de pedidos mínimos para su suministro a portes pagados variarán en función del lugar de entrega. Para estos importes en ningún caso computará la tubería sea cual sea su formato de fabricación.

La aceptación por parte del comprador de una oferta o acuerdo especial de precios con fecha límite vencida, no constituirá en ningún caso un pedido en firme sin la previa autorización por parte de Aquatubo, S.L.

Aquatubo, S.L. podrá ofrecer materiales sustitutivos de similares características pudiendo variar el precio de venta. Para ello, se emitirá un presupuesto escrito para su aceptación.

Aquatubo, S.L. no admitirá reclamaciones ni devoluciones sobre el montaje y suministro de materiales NO HOMOLOGADOS por el **SERVICIO DE AGUA** correspondiente. El cliente está obligado a indicar expresa y claramente la marca y modelo en estos casos.

3 ENTREGA

El plazo de entrega comenzará a partir de la recepción del pedido, estableciéndose de buena fe entre las partes. De producirse demora en la entrega, en ningún caso se admitirá indemnización ni compensación alguna.

Como fecha de entrega se entenderá siempre la fecha de salida de nuestros almacenes.

Los precios se entienden en nuestro almacén, siendo cualquier otro incremento aplicable (I.V.A., portes, etc.) por cuenta del comprador.

El cliente está obligado a facilitar los medios de descarga que fuesen necesarios.

Los pedidos podrán ser suministrados en varias entregas sin que ello suponga la anulación de los mismos.

4 PRECIOS

La información relacionada con precios, ofertas y condiciones de venta son un acuerdo exclusivo con el comprador, comprometiéndose éste a no facilitarlos a terceros ni a utilizarlos en beneficio propio en caso de no formalizar las compras.

En el caso de suministros de materiales ofertados con condiciones de precio distintas a las de nuestra tarifa de venta y/o acuerdo comercial, el comprador está obligado a identificar la misma de manera clara en el momento de formular su pedido. No nos responsabilizamos de los errores derivados del incumplimiento de este requisito.

Los impuestos, gravámenes, arbitrios y cualquier otro gasto derivado de la venta serán por cuenta del comprador.

Aquatubo, S.L. comunicará a sus clientes mediante el medio que estime oportuno, cualquier información sobre sus tarifas de precios. Éstas estarán disponibles en la web www.aquatubo.com

Las fotos e información logística de la presente tarifa son orientativas. Los precios son válidos salvo error tipográfico.

5 TRANSPORTE

La mercancía viaja siempre por cuenta y riesgo del comprador, aun en el caso de que se realice a portes pagados.

La preferencia de otro medio de transporte diferente al contratado por Aquatubo, S.L. y las solicitudes de envíos urgentes correrán por cuenta del comprador.

6 GARANTIA

La garantía de los productos se ciñe estrictamente a la estipulada por el fabricante tanto en condiciones de cobertura como de tramitación.

7 PAGO

La primera compra se resolverá al contado salvo pacto expreso en contra. Una vez efectuada la misma, la forma de pago se pactará por ambas partes y será confirmada por escrito.

En todos los casos la apertura de crédito y asignación de riesgo queda supeditada al departamento de riesgo. Este departamento podrá modificar las condiciones de crédito si así lo estima oportuno sin previo aviso.

Cualquier modificación en la forma de pago y fecha de vencimiento distinta a la pactada, deberá autorizarse por escrito por Aquatubo, S.L., de no existir acuerdo, todos los aplazamientos generarán intereses de demora y estos serán calculados en base a la ley 3/2004 de morosidad, reservándose el derecho de reclamar su cuantía en cualquier momento.

El comprador está obligado a reembolsar todos los gastos ocasionados por el impago de efectos.

El impago de cualquier efecto o recibo, conllevará la inmediata suspensión de suministros y servicios, no quedando obligados a comunicación previa.

8 RECLAMACIONES Y DEVOLUCIONES

No se admitirán reclamaciones pasados 5 días desde la entrega de la mercancía. Tampoco se admitirán reclamaciones sobre defectos imputables al transporte si no son reflejados en los albaranes o manifiestos de entrega.

No se admitirán devoluciones sin la autorización expresa de nuestro departamento comercial. Para su tramitación, es indispensable que se proporcione el número de albarán y/o factura de venta. Todas las devoluciones por causas ajenas a Aquatubo, S.L. serán objeto de un demérito mínimo de un 15% sobre el importe total de la mercancía devuelta. Para su recepción en nuestros almacenes, será obligatoria la aceptación previa de nuestro documento de devolución. Dicho documento no obliga en ningún caso a la aceptación final de la mercancía devuelta. La recepción será sólo y exclusivamente del material en él reflejado. Aquatubo, S.L. se reserva el derecho de no admitir devolución de materiales sin sus embalajes originales. El porcentaje de devaluación se verá incrementado en caso de que los materiales devueltos precisen de trabajos de recuperación y/o retorno al fabricante.

En ningún caso se admitirán devoluciones de materiales especiales y/o no recogidos en nuestras tarifas de venta.

9 ANULACIÓN / MODIFICACIÓN

Las anulaciones y/o modificaciones serán pactadas por ambas partes y siempre por escrito. Cualquier coste generado por esta gestión correrá por cuenta del cliente. En caso de no existir acuerdo escrito entre las partes, se aplicarán las condiciones del punto 8.

Aquatubo, S.L. se reserva el derecho a reclamar los gastos de gestión derivados de anulaciones / modificaciones sin acuerdo de las partes. No se aceptarán devoluciones / modificaciones sobre pedidos, suministrados o no, con acuerdo previo de entrega aceptado y no vencido.

10 PROPIEDAD DE LA MERCANCÍA

Aquatubo, S.L. se reserva el derecho de propiedad de la mercancía suministrada, hasta que el comprador no haya satisfecho totalmente el importe de la deuda ocasionada por la misma. La mercancía podrá ser retirada en caso de incumplimiento de pago en el plazo previamente estipulado, ateniéndose a las condiciones recogidas en el punto 8 de estas condiciones generales.

La propiedad de la mercancía se transfiere en el momento en que el comprador ha satisfecho todos los pagos, reservándose Aquatubo, S.L. el derecho de retirarlos total o parcialmente en caso de no producirse la liquidación de toda o parte de la deuda.

11 JURISDICCIÓN Y COMPETENCIA

Para cualquier litigio que surgiera, las partes se someten expresamente a la jurisdicción de los tribunales de Sevilla capital.



www.aquatubo.com

Parque Empresarial Los Llanos.
Calle Galicia, 263.
41909 Salteras (Sevilla)
t.: 955 99 81 81
f.: 955 99 81 91
aquatubo@aquatubo.com

